

Makita®

GB	Pneumatic Finish Nailer	Instruction Manual
F	Cloueuse de finition pneumatique	Manuel d'instructions
G	Luftdruck-Flachkopfnagler	Betriebsanleitung
IT	Chiodatrice di finitura pneumatica	Istruzioni per l'uso
NL	Pneumatische verzinknagelmachine	Gebruiksaanwijzing
SP	Clavapuntas de acabado neumático	Manual de instrucciones

- Read this manual before operate your tool.
- Veuillez lire le présent manuel avant d'utiliser l'outil.
- Lesen Sie diese Anleitung vor der Inbetriebnahme des Werkzeugs durch.
- Leggere questo manuale prima di far funzionare l'utensile.
- Lees deze gebruiksaanwijzing voordat u het gereedschap in gebruik neemt.
- Lea este manual antes de utilizar su herramienta.

AF632
AF633

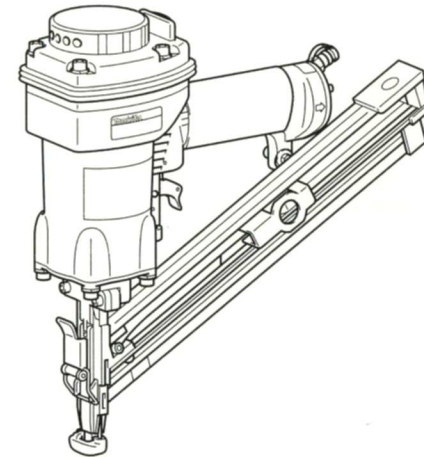

- Contact your authorized dealer, distributor for further information.
- Pour de plus amples informations, contactez un revendeur ou distributeur agréé.
- Wenden Sie sich bezüglich weiterer Informationen an Ihren Vertragshändler oder Fachhändler.
- Per ulteriori informazioni, rivolgersi al rivenditore.
- Voor nadere informatie, neem contact op met uw erkende handelaar of leverancier.
- Para más información póngase en contacto con el agente o distribuidor autorizado.

Makita Corporation

Symbols
The followings show the symbols used for the tool. Be sure that you understand their meaning before use.

Symboles
Nous donnons ci-dessous les symboles utilisés pour l'outil. Assurez-vous que vous en avez bien compris la signification avant d'utiliser l'outil.

Symbol
Die folgenden Symbole werden für die Maschine verwendet. Machen Sie sich vor der Benutzung unbedingt mit ihrer Bedeutung vertraut.

Simboli
Per questo utensile vengono usati i simboli seguenti. Bisogna capire il loro significato prima di usare l'utensile.

Symbolen
Voor dit gereedschap worden de volgende symbolen gebruikt. Zorg ervoor dat u de betekenis van deze symbolen begrijpt alvorens het gereedschap te gebruiken.

Símbolos
A continuación se muestran los símbolos utilizados con esta herramienta. Asegúrese de que entienda su significado antes de usarla.



- Read instruction manual.
- Lire le mode d'emploi.
- Bitte Betriebsanleitung lesen.
- Leggere il manuale di istruzioni.
- Lees de gebruiksaanwijzing.
- Lea el manual de instrucciones.



- Wear safety glasses.
- Porter des lunettes de protection.
- Schutzbrille tragen.
- Indossare occhiali di protezione.
- Draag een veiligheidsbril.
- Póngase gafas de seguridad.

CONTENTS/DESCRIPTIF/INHALT/INDICE/INHOUDSOPGAVE/CONTENIDO

SAFETY WARNINGS/CONSEIGNES DE SÉCURITÉ/SICHERHEITSHINWEISE/ AVVERTIMENTI PER LA SICUREZZA/VEILIGHEIDSMATREGELEN/ADVERTENCIAS DE SEGURIDAD .. 1	
TOOL USE/UTILISATION DE L'OUTIL/GEBRAUCH DES WERKZEUGS/UTILIZZO DELL'UTENSILE/ GEBUIK VAN HET GEREEDSCHAP/UTILIZACIÓN DE LA HERRAMIENTA..... 9	
MAINTENANCE/ENTRETIEN/WARTUNG/MANUTENZIONE/ONDERHOUD/MANTENIMIENTO..... 11	
TROUBLESHOOTING/DÉPANNAGE/FEHLERSUCHE/DIAGNOSTICA/VERHELPEN VAN STORINGEN/ SOLUCIÓN DE PROBLEMAS 13	
TECHNICAL SPECIFICATIONS/SPÉCIFICATIONS TECHNIQUES/TECHNISCHE DATEN/DATI TECNICI/ TECHNISCHE GEGEVENS/ESPECIFICACIONES TÉCNICAS 16	

- Operator must read this manual carefully. Follow instructions in this manual for safety and proper operation.
- L'utilisateur doit lire le présent manuel attentivement. Suivez les instructions du manuel pour une utilisation sûre et adéquate.
- Der Benutzer muss diese Anleitung sorgfältig durchlesen. Befolgen Sie die Anweisungen in dieser Anleitung, um die Sicherheit und den korrekten Betrieb zu gewährleisten.
- L'utente deve leggere attentamente questo manuale. Per la sicurezza e il funzionamento corretto, seguire le istruzioni di questo manuale.
- De gebruiker van het gereedschap moet deze gebruiksaanwijzing zorgvuldig doorlezen. Volg de instructies in deze gebruiksaanwijzing om uw veiligheid en een correcte bediening te verzekeren.
- El operario deberá leer este manual atentamente. Sigla las instrucciones de este manual para su seguridad y operación correcta.

SAFETY WARNINGS/CONSEIGNES DE SÉCURITÉ/SICHERHEITSHINWEISE/AVVERTIMENTI PER LA SICUREZZA/VEILIGHEIDSMATREGELEN/ADVERTENCIAS DE SEGURIDAD

- To prevent injuries to yourself and bystanders, refer to tool use, maintenance and troubleshooting sections for additional information.
- Pour éviter de vous blesser ou de blesser une personne présente, reportez-vous aux sections qui décrivent plus en détail l'utilisation, l'entretien et le dépannage.
- Um Verletzungen der Bedienungsperson und Umstehender zu vermeiden, lesen Sie auch die Zusatzinformationen in den Abschnitten "Gebrauch des Werkzeugs", "Wartung" und "Fehlersuche" durch.
- Per evitare lesioni a sé stessi e a che è vicino, riferirsi per maggiori informazioni alle sezioni sull'utilizzo dell'utensile, la manutenzione e la diagnostica.
- Om verwondingen van uzelf of anderen in de nabije omgeving te voorkomen, dient u ook de aanwijzingen betreffende het gebruik en onderhoud van het gereedschap in het verhelpen van storingen in deze gebruiksaanwijzing aandachtig te lezen.
- Para evitar heridas a usted mismo y a los curiosos, consulte las secciones sobre utilización de la herramienta, mantenimiento y solución de problemas con objeto de obtener información adicional.



- To prevent eye injuries, always wear safety glasses with hard plastic side shields. Be sure everyone in your work area is wearing the same type of safety glasses.
- Pour éviter une blessure aux yeux, portez toujours des lunettes de sécurité dotées de protecteurs latéraux en plastique dur. Assurez-vous que les personnes présentes dans votre aire de travail portent le même type de lunettes de sécurité.
- Um Augenverletzungen zu verhüten, tragen Sie stets eine Schutzbrille mit Seitenschützern aus Hartplastik. Achten Sie darauf, dass alle Personen in Ihrem Arbeitsbereich Schutzbrillen der gleichen Art tragen.
- Per evitare lesioni agli occhi, portare occhiali di protezione con schermi in plastica dura sui lati. Accertarsi che tutti coloro che sono nell'area di lavoro portino lo stesso tipo di occhiali.
- Draag altijd een veiligheidsbril met harde plastic zijafschermingen om mogelijke oogverwondingen te voorkomen. Zorg dat iedereen op de werkplek een dergelijke veiligheidsbril draagt.
- Para evitar daños en los ojos, póngase siempre gafas de seguridad con protectores laterales de plástico rígido. Asegúrese de que cada persona en su área de trabajo esté utilizando el mismo tipo de gafas de seguridad.



- Always wear hearing protection and hard hat.
- Portez toujours une protection d'oreilles et un casque de sécurité.
- Tragen Sie stets einen Gehörschutz und einen Helm.
- Indossare sempre le protezioni per le orecchie e un casco duro.
- Draag altijd oorbescherming en een hard hoofddeksel (helm).
- Póngase siempre protección para los oídos y casco rígido.



————— For Australia and New Zealand only. —————

- Always wear safety glasses and face shield to protect your eyes from dust or nail injury. The safetyglasses and the face shield should conform with the requirements of AS/NZS 1336.



- Never use hydrogen oxygen, carbon dioxide or any other bottled gas as a power source for this tool, the tool will explode and cause serious injury.
- N'utilisez jamais de gaz en bouteille (hydrogène, oxygène, dioxyde de carbone, etc.) comme source d'alimentation avec cet outil. Ce dernier risquerait d'exploser et de causer de graves blessures.
- Verwenden Sie niemals Wasserstoff, Sauerstoff, Kohlendioxid oder anderes Gas in Gasflaschen als Treibgas für dieses Werkzeug, weil die Gefahr besteht, dass das Werkzeug explodiert und schwere Verletzungen verursacht.
- Non si devono mai usare ossido di idrogeno, biossido di carbonio od altri gas in bottiglia come fonte di alimentazione di questo utensile, perché altrimenti esso può esplodere causando lesioni gravi.
- Gebruik nooit waterstof, zuurstof, kooldioxide of ander gassen in flessen als de krachtbron voor dit gereedschap. Als u dit doet, zal het gereedschap ontploffen en ernstige verwonding veroorzaken.
- No utilice nunca hidrógeno, oxígeno, dióxido de carbono ni cualquier otro gas embotellado como fuente de alimentación para esta herramienta, la herramienta explotará y ocasionará graves heridas.

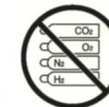

- Remove finger from trigger when not driving fasteners. Never carry tool with finger on trigger, tool will eject fastener if safety is bumped.
- Ne laissez pas le doigt sur la gâchette lorsque vous n'utilisez pas la cloueuse. Ne laissez jamais le doigt sur la gâchette lorsque vous transportez l'outil. Celui-ci éjectera un clou si vous heurtez le dispositif de sécurité.
- Nehmen Sie den Finger vom Auslöser, wenn Sie keine Nägel eintreiben. Tragen Sie das Werkzeug niemals mit dem Finger am Auslöser, weil es einen Nagel abschießt, falls die Sicherung angestoßen wird.
- Togliere il dito dall'interruttore quando non si conficcano i chiodi. Non si deve mai trasportare l'utensile con il dito sull'interruttore, perché può espellere un chiodo se viene urtata la sicura.
- Houd nooit uw vinger op de trekker wanneer u het gereedschap niet gebruikt voor het indrijven van spijkers. Draag het gereedschap nooit met uw vinger op de trekker, daar het gereedschap kan afladen indien de beveiliging ergens tegenaan wordt gestoten.
- Quite el dedo del gatillo cuando no esté clavando clavos. No transporte nunca la herramienta con el dedo en el gatillo, la herramienta expulsará clavos si la seguridad está anulada.



- Never connect tool to compressed air line where the maximum allowable pressure of tool can be exceeded 10%. Make sure that the pressure supplied by the compressed air system does not exceed the maximum allowable pressure of the fastener driving tool. Set the air pressure initially to the lower value of the recommended allowable pressure.
- Ne jamais raccorder l'outil à un conduit d'air comprimé pouvant dépasser de 10% la pression maximale permise de l'outil. Assurez-vous que la pression fournie par le système d'air comprimé ne dépasse pas la pression maximale permise de la cloueuse. Réglez d'abord la pression d'air sur la plus petite valeur de pression recommandée.
- Schließen Sie das Werkzeug niemals an eine Druckluftleitung an, die den höchstzulässigen Luftdruck des Werkzeugs um 10% überschreitet. Vergewissern Sie sich, dass der vom Druckluftsystem gelieferte Luftdruck nicht den höchstzulässigen Luftdruck des Magazinners überschreitet. Stellen Sie den Luftdruck anfänglich auf den niedrigeren Wert des empfohlenen zulässigen Drucks ein.
- L'utensile non deve mai essere collegato a un tubo d'aria compressa con una pressione superiore al 10% di quella massima permessa dell'utensile. Accertarsi che la pressione alimentata dal sistema d'aria compressa non superi la pressione massima permessa dell'utensile. Regolare inizialmente la pressione dell'aria a un valore inferiore a quello della pressione permessa raccomandata.
- Sluit het gereedschap nooit aan op een luchtdrukleiding waar de maximaal toelaatbare druk van het gereedschap met 10% kan worden overschreden. Zorg dat de druk die door het luchtdrukstelsel wordt voortgebracht niet hoger is dan de maximaal toelaatbare druk van de spijker aandrijver. Stel de luchtdruk aanvankelijk in op de minimumwaarde van de aanbevolen toelaatbare druk.
- No conecte nunca la herramienta a una línea de aire comprimido donde la presión permitida máxima de la herramienta pueda ser excedida en un 10%. Asegúrese de que la presión suministrada por el sistema compresor de aire no exceda la presión máxima permitida de la herramienta de clavar clavos. Ajuste la presión de aire inicialmente a un valor inferior al de la presión permitida recomendada.



- Air compressors must comply with requirement. EN60335-2-34 "Safety of household and similar electrical appliances – Part 2-34: Particular requirements for motor-compressors"
- Le compresseur d'air doit être conforme aux spécifications requises. EN60335-2-34 "Sécurité des appareils électrodomestiques et analogues – Section 2-34 : Exigences particulières pour les groupes compresseurs"
- Luftkompressoren müssen die Anforderungen erfüllen. EN60335-2-34 "Sicherheit von Haushalts- und ähnlichen Elektrogeräten – Absatz 2-34: Besondere Anforderungen für Motorkompressoren"
- I compressori d'aria devono essere conformi ai requisiti. EN60335-2-34 "Sicurezza dei dispositivi elettrici domestici e simili – Parte 2-34: Requisiti particolari dei compressori a motore"
- Luchtcompressors moeten voldoen aan de vereiste EN60335-2-34 "Veiligheid van huishoudtoestellen en soortgelijke elektrische apparatuur – Deel 2-34: Speciale vereisten voor motorcompressors"
- El compresor de aire deberá cumplir requisitos. EN60335-2-34 para "Seguridad del hogar y aparatos eléctricos similares – Part 2-34: Requisitos particulares para motor-compresor"

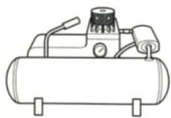

- Air hose minimum working pressure rating of 150% of the maximum pressure produced in the system is absolutely necessary.
- La pression nominale de travail du tuyau d'air doit être de au moins 150% la pression maximale produite dans le système.
- Ein minimaler Arbeitsdruck-Nennwert des Luftschlauchs von 150% des im System erzeugten Maximaldrucks ist absolut notwendig.
- È assolutamente necessaria una taratura minima della pressione operativa del tubo dell'aria del 150% di quella massima prodotta nel sistema.
- Het is absoluut noodzakelijk dat de luchtslang een minimale nominale werkdruk heeft die 150% is van de maximale druk die in het systeem wordt voortgebracht.
- Será absolutamente necesario utilizar una manguera de aire con régimen de presión de trabajo mínimo del 150% de la presión máxima producida por el sistema.



- The tool and air supply hose must have a hose coupling such that all pressure is removed from the tool when the coupling joint is disconnected.
- L'outil et le tuyau d'alimentation en air doivent avoir un raccord de tuyau permettant l'évacuation de toute la pression de l'outil lorsque le joint d'accouplement est déconnecté.
- Werkzeug und Luftschlauch müssen eine Schlauchkupplung haben, die den gesamten Druck aus dem Werkzeug entweichen lässt, wenn die Kupplungsmuffe abgetrennt wird.
- L'utensile e il tubo di alimentazione dell'aria devono avere un giunto tale che tutta la pressione venga rimossa dall'utensile quando si stacca il giunto dell'accoppiatore.
- Het gereedschap en de luchtslang dienen verbonden te zijn door middel van een slangkoppeling zodat alle druk van het gereedschap wordt ontlast wanneer de slangkoppeling wordt losgemaakt.
- La herramienta y la manguera de suministro de aire deberán tener un acoplamiento de manguera tal que cuando la junta del acoplamiento sea desconectada, toda la presión se elimine de la herramienta.



- Use only compressed air coming through 3 pieces set.
- L'air comprimé utilisé doit passer par un dispositif à 3 pièces.
- Verwenden Sie nur Druckluft, die durch einen dreiteiligen Reglersatz geleitet wird.
- Usare soltanto l'aria compressa proveniente da un dispositivo di 3 pezzi.
- Voer uitsluitend samengeperste lucht toe via een 3-delige luchtset.
- Utilice solamente aire comprimido procedente a través un juego de 3 piezas.

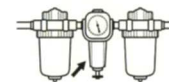



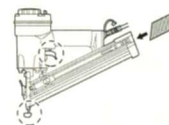



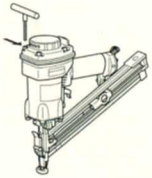

- Never load fastener before tool connected to air supply.
- Ne chargez jamais la cloueuse avant de l'avoir raccordée à l'alimentation en air.
- Laden Sie niemals Nägel, bevor das Werkzeug an die Luftquelle angeschlossen ist.
- Non si devono mai caricare i chiodi prima di aver collegato l'utensile alla fonte di alimentazione dell'aria.
- Laad nooit spijkers in het gereedschap voordat het gereedschap op de luchtslang is aangesloten.
- No cargue nunca clavo antes de conectar el suministro de aire a la herramienta.

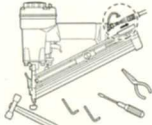
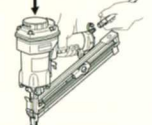

- Never use tool if safety element, trigger or springs have become inoperative, missing or damaged. It is hazardous to remove safety element, trigger or spring.
- N'utilisez jamais un outil dont le dispositif de sécurité, la gâchette ou le ressort est inopérant, manquant ou endommagé. Il est dangereux de retirer un dispositif de sécurité, la gâchette ou le ressort.
- Benutzen Sie das Werkzeug niemals, falls Sicherungselement, Auslöser oder Federn funktionsunfähig, weggelassen oder beschädigt worden sind. Das Entfernen von Sicherungselement, Auslöser oder Feder ist gefährlich.
- Non si deve mai usare l'utensile se la sicura, l'interruttore o la molla non funzionano, mancano o sono danneggiati. La rimozione della sicura, interruttore o molla è pericoloso.
- Gebruik het gereedschap nooit indien het veiligheidselement, de trekker of de veer niet meer werken, ontbreken of beschadigd zijn. Het is gevaarlijk om het veiligheidselement, de trekker of de veer te verwijderen.
- No utilice nunca la herramienta si el elemento de seguridad, gatillo o resortes han dejado de funcionar, se han perdido o dañado. Es peligroso quitar el elemento de seguridad, gatillo o resorte.



<ul style="list-style-type: none"> • Before using this tool, make sure trigger, screw and cap are securely tightened. • Avant d'utiliser cet outil, assurez-vous que la gâchette, la vis et le capuchon sont solidement serrés. • Vergewissern Sie sich vor der Benutzung dieses Werkzeugs, dass Auslöser, Schraube und Kappe einwandfrei befestigt sind. • Prima di usare l'utensile, accertarsi che l'interruttore, la vite e il tappo siano fissati saldamente. • Controleer of de trekker, de schroef en de dop stevig vastgezet zijn alvorens dit gereedschap te gebruiken. • Antes de utilizar la herramienta, asegúrese de que el gatillo, tornillo y tapa están firmemente apretados. 	
<ul style="list-style-type: none"> • Do not modify tool without authorization. • Ne modifiez pas l'outil sans autorisation. • Nehmen Sie keine unbefugten Änderungen am Werkzeug vor. • Non modificare l'utensile senza autorizzazione. • Wijzig het gereedschap niet zonder toestemming. • No modifique la herramienta sin autorización. 	
<ul style="list-style-type: none"> • Disconnect tool from air whenever the tool stops working. • Déconnectez l'alimentation en air si l'outil cesse de fonctionner. • Trennen Sie das Werkzeug von der Luftquelle, wenn es nicht benutzt wird. • Staccare l'utensile dall'aria ogni volta che si finisce il lavoro. • Koppel het gereedschap los van de luchtslang indien het abnormaal of helemaal niet werkt. • Desconecte la herramienta del aire siempre que deje de utilizar la herramienta. 	
<ul style="list-style-type: none"> • Keep the tool pointed away from yourself and others. • Évitez de pointer l'outil vers vous-même et vers les autres personnes présentes. • Richten Sie das Werkzeug nicht auf sich und andere Personen. • Non tenere l'utensile puntato su di sé o sugli altri. • Richt het gereedschap niet op uzelf of op andere personen. • Mantenga la herramienta apuntando en dirección contraria a usted y otros. 	
<ul style="list-style-type: none"> • Fire fasteners into work surface only, never into materials too hard to penetrate. • Ne plantez les clous que dans la surface à clouer, et jamais dans un matériau trop difficile à pénétrer. • Schießen Sie Nägel nur in die Werkstückfläche, niemals in Materialien, die zu hart und undurchdringlich sind. • Conficcare i chiodi soltanto nella superficie di lavoro, e mai nei materiali troppo duri da penetrare. • Drijf de spijkers alleen in het werkoppervlak in, en nooit in materialen die te hard zijn om te doordringen. • Dispare clavos contra la superficie de trabajo solamente, nunca contra materiales que por su dureza no puedan penetrarlos. 	
<ul style="list-style-type: none"> • Do not drive fasteners on top of other fasteners. Tool fired in an inclined angle is also forbidden. • Ne plantez pas de clou sur un autre clou. L'inclinaison de l'outil pour planter des clous en biais est également interdite. • Schießen Sie keine Nägel auf andere Nägel. Schräges Abschießen von Nägeln ist ebenfalls verboten. • Non conficcare i chiodi sopra altri chiodi. Non si deve inoltre usare l'utensile inclinato. • Drijf geen spijkers in vlak op andere spijkers. Het gereedschap schuin houden tijdens het nagelen is eveneens verboden. • No clave clavos encima de otros clavos. También está prohibido disparar la herramienta en ángulo. 	

<ul style="list-style-type: none"> • Do not push safety element on work surface until a second fastener is desired. • N'appliquez pas le dispositif de sécurité contre la surface à clouer avant d'être prêt à planter le clou suivant. • Drücken Sie das Sicherungselement nicht eher auf die Werkstückfläche, bis ein zweiter Nagel gewünscht wird. • Non spingere la sicura sulla superficie di lavoro finché non si desidera conficcare un altro chiodo. • Druk het veiligheidsselement pas op het werkoppervlak wanneer u een tweede spijker wilt indrijven. • No presione el elemento de seguridad contra la superficie de trabajo hasta que desee clavar un segundo clavo. 	
<ul style="list-style-type: none"> • Do not drive fasteners close to the edge of the work surface. The workpiece is likely to split and the fastener could fly free and hit someone. • Ne plantez pas les clous trop près du bord de la surface à clouer. Cette dernière risquerait de se fendre; et le clou d'être éjecté vers une personne présente. • Treiben Sie keine Nägel nahe am Rand der Werkstückfläche ein. Es besteht sonst die Gefahr, dass sich das Werkstück spaltet und der Nagel herausfliegt und eine Person trifft. • Non conficcare i chiodi vicino al bordo della superficie di lavoro. La superficie potrebbe frantumarsi e il chiodo volare via colpendo qualcuno. • Drijf geen spijkers in dicht bij de rand van het werkstuk. Het werkstuk zou kunnen splijten zodat de spijker wordt weggeslingerd en iemand raakt. • No clave clavos cerca del borde de la superficie de trabajo. Es probable que la pieza de trabajo se raje y el clavo podrá salir disparado libremente y golpear a alguien. 	
<ul style="list-style-type: none"> • Do not load fasteners with trigger or safety element depressed. • N'insérez pas de clous dans l'outil tout en tirant sur la gâchette ou alors que le dispositif de sécurité est enfoncé. • Laden Sie keine Nägel bei gedrücktem Auslöser oder Sicherungselement. • Non caricare i chiodi con l'interruttore o la sicura schiacciati. • Laad nooit spijkers in het gereedschap terwijl de trekker of het veiligheidsselement is ingedrukt. • No cargue clavos con el gatillo o el elemento de seguridad presionado. 	
<ul style="list-style-type: none"> • Never use a tool that leaks air or needs repair. • N'utilisez jamais l'outil s'il a des fuites d'air ou nécessite une réparation. • Benutzen Sie das Werkzeug niemals, wenn es undicht oder reparaturbedürftig ist. • Non si deve mai usare l'utensile se perde aria o ha bisogno di essere riparato. • Gebruik nooit een defect gereedschap of een gereedschap waaruit lucht lekt. • No utilice nunca una herramienta que tenga fugas de aire o necesite reparaciones. 	



- Be sure you are in a balanced position when using or handling the tool. Never use fastener driving tools marked with the symbol "Do not use on scaffoldings, ladders" for specific application for example: when changing one driving location to another involves the use of scaffoldings, stairs, ladders, or ladder alike constructions, e.g. roof laths; closing boxes or crates; fitting transportation safety systems e.g. on vehicles and wagons.
- Assurez-vous d'être en bonne position d'équilibre lorsque vous utilisez ou manipulez l'outil. Il ne faut jamais utiliser les outils de clouage qui portent l'indication "Ne pas utiliser dans un échafaudage ou sur une échelle" dans des situations telles que lorsqu'il faut utiliser un échafaudage, un escalier, une échelle, etc., pour poser des clous sur des lattes de toit, pour fermer des boîtes ou des caisses, ou pour installer des dispositifs de sécurité sur un véhicule ou un wagon.
- Achten Sie stets auf gutes Gleichgewicht, wenn Sie das Werkzeug benutzen oder handhaben. Verwenden Sie niemals Magazinnagler mit der Aufschrift "Nicht auf Gerüsten und Leitern benutzen" für bestimmte Anwendungen, wenn z.B. für einen Arbeitsplatzwechsel Gerüste, Stufen, Leitern oder leiterähnliche Konstruktionen, wie Dachlatten, benötigt werden und das Schließen von Kisten oder Verschlüssen sowie das Anbringen von Transport-Sicherheitssystemen z.B. an Fahrzeugen und Wagen erforderlich ist.
- Accertarsi che il corpo sia ben bilanciato quando si usa o maneggia l'utensile. Non si devono mai usare utensili recanti il simbolo "Non usare su impalcature, scale a pioli" per applicazioni specifiche, per esempio: se il cambiamento da un posto di lavoro ad un'altro comporta l'uso di impalcature, scale, scale a pioli o costruzioni come scale a pioli, p.es., travature per soffitto, chiusura di scatole o casse; sistemi di sicurezza di trasporto, p.es., su veicoli o carrozzoni.
- Zorg dat u bij het gebruik of het hanteren van het gereedschap altijd goed uw evenwicht behoudt. Aandrijfgereedschappen waarop de waarschuwing "Niet gebruiken op stellingen en ladders" staat mogen nooit worden gebruikt voor de volgende werkzaamheden: stellingen, trappen, ladders, of een structuur zoals daklatten gebruiken om spijkers op verschillende plaatsen in te drijven; kisten of kratten dichtnagelen; transportveiligheidssystemen e.d. vastzetten op een voertuig of vrachtwagen.
- Asegúrese de que está en posición de equilibrio cuando utilice o maneje la herramienta. No utilice nunca herramientas de clavar clavos marcadas con el símbolo de "No utilizar con andamios o escaleras de mano" para aplicaciones específicas, por ejemplo: cuando se cambia de un lugar de clavado a otro conlleva la utilización de andamios, escaleras de mano, escaleras, o construcciones parecidas a escaleras, p.ej., listones de tejados; cajas de cerramiento o cajones; sistemas de seguridad de transporte de accesorios, p.ej., en vehículos y furgonetas.
- Operate tool at recommended pressure. Use only nails specified in this manual. The use of any other nails may cause malfunction of the tool.
- Utilisez l'outil à la pression recommandée. Utilisez uniquement les clous spécifiés dans ce manuel. L'utilisation de tout autre clou peut entraîner un mauvais fonctionnement de l'outil.
- Betreiben Sie das Werkzeug mit dem empfohlenen Druck. Verwenden Sie nur die in dieser Anleitung angegebenen Nägel. Die Verwendung anderer Nägel kann eine Funktionsstörung des Werkzeugs verursachen.
- Far funzionare l'utensile alla pressione raccomandata. Usare soltanto i chiodi specificati in questo manuale. L'utilizzo di qualsiasi altro tipo di chiodi potrebbe causare il malfunzionamento dell'utensile.
- Gebruik het gereedschap alleen bij de aanbevolen druk. Gebruik uitsluitend de spijkers die in deze gebruiksaanwijzing zijn gespecificeerd. Het gebruik van andere soorten spijkers kan leiden tot defecten aan het gereedschap.
- Utilice la herramienta a la presión recomendada. Utilice solamente clavos especificados en este manual. La utilización de cualesquiera otros clavos podrá ocasionar un mal funcionamiento en la herramienta.

TOOL USE/UTILISATION DE L'OUTIL/GENBRAUCH DES WERKZEUGS/UTILIZZO DELL'UTENSILE/ GEBUIK VAN HET GEREEDSCHAP/UTILIZACIÓN DE LA HERRAMIENTA

- Read "Safety Warnings" before using tool.
- Lisez les "Consignes de sécurité" qui accompagnent l'outil avant de l'utiliser.
- Lesen Sie die "Sicherheitshinweise" vor der Benutzung des Werkzeugs durch.
- Leggere gli "Avvertimenti per la sicurezza" prima di usare l'utensile.
- Lees de "Veiligheidsmaatregelen" alvorens het gereedschap in gebruik te nemen.
- Lea las "Advertencias de seguridad" antes de utilizar la herramienta.



- Keep tool pointed away from yourself and others and connect air to tool.
- Tout en évitant de pointer l'outil vers vous-même ou toute personne présente, raccordez l'alimentation d'air à l'outil.
- Richten Sie das Werkzeug nicht auf sich und andere Personen, wenn Sie das Werkzeug an die Luftquelle anschließen.
- Non tenere l'utensile puntato su di sé o sugli altri, e collegarlo alla fonte di alimentazione dell'aria.
- Richt het gereedschap weg van uzelf en andere personen en sluit de luchtslang aan op het gereedschap.
- Mantenga la herramienta apuntada en dirección contraria a usted y otros y conecte aire a la herramienta.

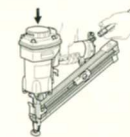

- Push click lever and slide upper magazine to open magazine.
- Appuyez sur le levier et faites glisser la partie supérieure du magasin pour ouvrir le magasin.
- Drücken Sie den Rasthebel, und verschieben Sie das obere Magazin, um es zu öffnen.
- Spingere la leva di scatto e far scorrere la cartuccia per aprirla.
- Druk de klikhendel in en schuif het magazijn open.
- Presione la palanca de trinquete y deslice el cargador superior para abrirlo.

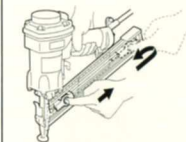

- Place strip of fasteners into magazine. Do not load with trigger depressed.
- Mettez une bande de clous dans le magasin. N'appuyez jamais sur la gâchette pendant que vous chargez l'outil.
- Legen Sie einen Nagelstreifen in das Magazin ein. Nicht bei gedrücktem Auslöser laden.
- Sistemare la striscia di chiodi nella cartuccia. Non caricarla con l'interruttore schiacciato.
- Plaats een strip spijkers in het magazijn. Laad het magazijn nooit met de trekker ingedrukt.
- Ponga una tira de clavos en el cargador. No cargue con el gatillo presionado.

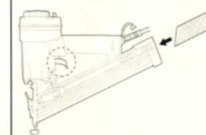

- Pull the pusher after insert the strip of fastener.
- Tirez le pousseur après avoir inséré la bande de clous.
- Schieben Sie das obere Magazin zurück, bis der Rasthebel einrastet.
- Spingere indietro la cartuccia superiore finché la leva di scatto si chiude.
- Schuif het magazijn naar binnen totdat de klikhendel vergrendelt.
- Empuje el cargador superior de vuelta a su sitio hasta que la palanca de trinquete sujete.

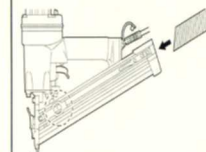

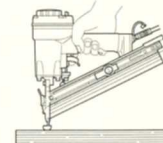

- Position safety against work surface and pull the trigger.
- Placez l'outil en position sûre contre la surface à clouer, puis appuyez sur la gâchette.
- Ziehen Sie den Drücker, nachdem Sie den Nagelgurt eingeführt haben.
- Tirare l'elemento di spinta dopo aver inserito la striscia di chiodi.
- Trek aan de stoter nadat de strip spijkers erin is geplaatst.
- Tire del empujador después de insertar la tira de clavos.



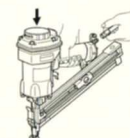

- Disconnect air supply in case fastener jammed.
- Déconnectez l'alimentation en air si la cloueuse se coince.
- Trennen Sie die Luftquelle ab, falls ein Nagel klemmt.
- Staccare la fonte di alimentazione dell'aria se un chiodo rimane inceppato.
- Koppel de luchtslang los indien een spijker is vastgelopen.
- Desconecte el suministro de aire en caso de que se atasque el clavo.

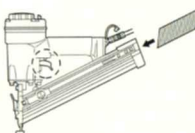

<ul style="list-style-type: none"> • Remove jammed fastener. • Retirez le clou coincé. • Entfernen Sie den klemmenden Nagel. • Rimuovere il chiodo inceppato. • Verwijder de vastgelopen spijker. • Extraiga el clavo atascado. 	
<ul style="list-style-type: none"> • Keep the tool pointed away from yourself and others and connect air to tool. • En évitant de pointer l'outil vers vous-même ou toute personne présente, raccordez l'alimentation d'air à l'outil. • Richten Sie das Werkzeug nicht auf sich und andere Personen, wenn Sie das Werkzeug an die Luftquelle anschließen. • Non tenere l'utensile puntato su di sé o sugli altri, e collegarlo alla fonte di alimentazione dell'aria. • Richt het gereedschap weg van uzelf en andere personen en sluit de luchtslang aan. • Mantenga la herramienta apuntada en dirección contraria a usted y otros y conecte aire a la herramienta. 	
<ul style="list-style-type: none"> • Place strip of fasteners into magazine with points resting on fastener guide. Do not load with trigger depressed. • Mettez la bande de clous dans le magasin, avec les pointes reposant contre le guide-clou. N'appuyez jamais sur la gâchette pendant que vous chargez l'outil. • Legen Sie den Nagelstreifen so in das Magazin ein, dass die Spitzen auf der Nagelführung aufliegen. Nicht bei gedrücktem Auslöser laden. • Sistemare la striscia di chiodi nella cartuccia con le punte appoggiate alla guida dei chiodi. Non caricare con l'interruttore schiacciato. • Plaats een strip spijkers in het magazijn zodat de spijkerpunten op de geleider rusten. Laad het magazijn nooit met de trekker ingedrukt. • Coloque la tira de clavos en el cargador con las puntas reposando en la guía de clavos. No cargue con el gatillo presionado. 	

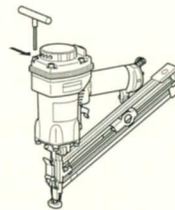
MAINTENANCE/TWARTUNG/WARTUNG/MANUTENZIONE/ONDERHOUD/MANTENIMIENTO

<ul style="list-style-type: none"> • Read section titled "Safety Warnings" before maintaining tool. • Lisez les "Consignes de sécurité" qui accompagnent l'outil avant de procéder à son entretien. • Lesen Sie den Abschnitt "Sicherheitshinweise" vor der Wartung des Werkzeugs durch. • Leggere la sezione "Avvertimenti per la sicurezza" prima di eseguire la manutenzione dell'utensile. • Lees de "Veiligheidsmaatregelen" alvorens met onderhoudswerkzaamheden te beginnen. • Lea la sección titulada "Advertencias de seguridad" antes de hacer mantenimiento a la herramienta. 	
<ul style="list-style-type: none"> • Make sure all screws are kept tight, otherwise unsafe operation and parts breakage might occur. • Vérifiez que les vis demeurent bien serrées, pour assurer la sécurité du travail et éviter d'endommager les pièces. • Vergewissern Sie sich, dass alle Schrauben fest angezogen sind; anderenfalls kann es zu unsicherem Betrieb und Beschädigung von Teilen kommen. • Accertarsi che tutte le viti siano strette saldamente, perché altrimenti il funzionamento diventa insicuro e si potrebbe verificare la rottura delle parti. • Zorg dat alle schroeven stevig zijn aangedraaid, om een veilige bediening te verzekeren en breuk van de onderdelen te voorkomen. • Asegúrese de todos los tornillos se mantienen apretados, de lo contrario podrán ocurrir operaciones inseguras y roturas. 	
<ul style="list-style-type: none"> • Do not use tool if safety element or trigger sticks or binds. Make daily inspection with tool disconnected. • N'utilisez pas l'outil si son dispositif de sécurité ou sa gâchette se bloque ou se coince. Inspectez l'outil chaque jour, en le débranchant avant l'inspection. • Benutzen Sie das Werkzeug nicht, falls das Sicherungselement oder der Auslöser klemmt oder blockiert. Führen Sie die tägliche Inspektion bei abgetrenntem Werkzeug durch. • Non usare l'utensile se la sicura o l'interruttore rimane bloccato o incastrato. Ispezionare ogni giorno con l'utensile staccato. • Gebruik het gereedschap niet indien het veiligheidselement niet soepel beweegt of klemt. Inspecteer dagelijks met het gereedschap losgekoppeld van de luchtslang. • No utilice la herramienta si el elemento de seguridad o el gatillo se traba o agarrota. Haga inspección diaria con la herramienta desconectada. 	
<ul style="list-style-type: none"> • The tool requires 2 or 3 drops of oil prior to use. The tool should be lubricated after every four to eight hours of use, or if they have been sitting unused for a number of weeks. • Il faut ajouter 2 ou 3 gouttes d'huile à l'outil avant de l'utiliser. Il doit être lubrifié à intervalles de quatre à huit heures d'utilisation, ou s'il est resté inutilisé pendant quelques semaines. • Geben Sie vor der Benutzung 2 bis 3 Tropfen Öl auf das Werkzeug. Das Werkzeug sollte alle vier bis acht Betriebsstunden oder nach längerer Nichtbenutzung (mehrere Wochen) geschmiert werden. • L'utensile richiede 2 o 3 gocce d'olio prima dell'uso. Esso deve essere lubrificato dopo ogni 4-8 ore d'uso, oppure se non è stato usato per alcune settimane. • Breng vóór het gebruik 2 tot 3 druppels olie aan in de luchtinlaat. Het gereedschap dient gesmeerd te worden na iedere vier tot acht uren van gebruik, en ook wanneer het een aantal weken ongebruikt is gebleven. • La herramienta requiere 2 ó 3 gotas de aceite antes de utilizarla. La herramienta deberá ser lubricada después de cada cuatro a ocho horas de utilización, o si ha sido dejada sin utilizar durante un número de semanas. 	

- Wipe tool clean daily and inspect for wear. Use nonflammable cleaning solutions only if necessary. DO NOT SOAK, which result in o-ring and other parts damage.
- Essuyez la surface de l'outil chaque jour et vérifiez l'usure des pièces. Uniquement lorsque nécessaire, utilisez un produit de nettoyage ininflammable. NE FAITES PAS TREMPER L'OUTIL, cela endommagerait les joints toriques et autres pièces.
- Wischen Sie das Werkzeug täglich sauber, und überprüfen Sie es auf Verschleiß. Verwenden Sie nichtbrennbare Reinigungslösungen nur, falls notwendig. NICHT IMPRÄGNIEREN, weil das zu einer Beschädigung des O-Rings und anderer Teile führt.
- Pulire ogni giorno l'utensile e ispezionarne l'usura. Usare soluzioni di pulizia non infiammabili soltanto se necessario. NON usare sapone, perché l'anello toroidale ed altre parti potrebbero danneggiarsi.
- Veeg het gereedschap elke dag schoon en inspecteer het op slijtage. Gebruik niet-ontvlambare oplosmiddelen enkel indien nodig. DOMPEL HET GEREEDSCHAP NIET IN OPLOSMIDDEL, daar dit beschadiging van de O-ring en andere onderdelen kan veroorzaken.
- Limpie la herramienta diariamente e inspecciónela para ver si hay desgastes. Utilice productos de limpieza no inflamables solamente si fuera necesario. NO EMPAPE, lo cual resultaría en daños a la junta tórica u otras partes.



TROUBLESHOOTING/DÉPANNAGE/FEHLERSUCHE/DIAGNOSTICA/VERHELPE VAN STORINGEN/SOLUCIÓN DE PROBLEMAS

WARNING/MISE EN GARDE/WARNUNG/ATTENZIONE/WAARSCHUWING/ADVERTENCIA

Repairs other than those described here should be performed only by trained, qualified personnel.

- Read section titled "Safety Warnings" before maintaining tool.

Toute réparation autre que celles décrites ici doit être effectuée par un technicien spécifiquement formé et qualifié.

- Lisez les "Consignes de sécurité" qui accompagnent l'outil avant de procéder à son entretien.

Reparaturarbeiten, die hier nicht beschrieben sind, sollten nur von geschultem und qualifiziertem Fachpersonal durchgeführt werden.

- Lesen Sie den Abschnitt "Sicherheitshinweise" vor der Wartung des Werkzeugs durch.

Le riparazioni diverse da quelle descritte qui devono essere eseguite soltanto da personale addestrato e qualificato.

- Leggere la sezione "Avvertimenti per la sicurezza" prima della manutenzione dell'utensile.

Andere dan de hier beschreven reparaties mogen alleen door geschoold en bevoegd personeel worden uitgevoerd.

- Lees de "Veiligheidsmaatregelen" alvorens met de onderhoudswerkzaamheden te beginnen.

Las reparaciones distintas a las descritas aquí deberán ser realizadas solamente por personal cualificado, preparado.

- Lea la sección titulada "Advertencias de seguridad" antes de hacer mantenimiento a la herramienta.

PROBLEMS/PROBLÈMES/PROBLEME/ PROBLEMA/PROBLEMEN/PROBLEMAS	SOLUTIONS/SOLUTIONS/LÖSUNGEN/ RIMEDIO/OPLOSSINGEN/SOLUCIONES
1. Air leak near top of tool.	Tighten screws or install head valve piston set.
1. Fuite d'air sur la partie supérieure de l'outil.	Serrez les vis ou installez un dispositif à soupape et piston.
1. Luftundichtigkeit im oberen Teil des Werkzeugs.	Schrauben anziehen, oder Kopfventilkolbensatz installieren.
1. Perdita d'aria sulla parte superiore dell'utensile.	Stringere le viti o installare il gruppo pistone/valvola.
1. Lucht lekt in de omgeving van de gereedschapskop.	Draai de schroeven stevig aan of installeer een persklep/zuiger set.
1. Fuga de aire cerca de la parte superior de la herramienta.	Apriete los tornillos o instale el conjunto de pistón y válvula de presión.
2. Tool does nothing.	Verify air supply or install head valve piston set.
2. L'outil ne fonctionne pas du tout.	Vérifiez l'alimentation en air, ou installez un dispositif à soupape et piston.
2. Werkzeug funktioniert nicht.	Luftversorgung überprüfen, oder Kopfventilkolbensatz installieren.
2. L'utensile non funziona.	Controllare l'alimentazione dell'aria o installare il gruppo pistone/valvola.
2. Het gereedschap werkt niet.	Controleer de luchttoevoer of installeer een persklep/zuiger set.
2. La herramienta no responde.	Verifique el suministro de aire o instale el conjunto de pistón y válvula de presión.
3. Sluggish operation.	Install head valve piston set.
3. L'outil fonctionne difficilement.	Installez un dispositif à soupape et piston.
3. Schwergängiger Betrieb.	Kopfventilkolbensatz installieren.
3. Funzionamento irregolare.	Installare il gruppo pistone/valvola.
3. Het gereedschap werkt moeizaam.	Installeer een persklep/zuiger set.
3. Operación lenta.	Instale el conjunto de pistón y válvula de presión.

4. Air leak near bottom of tool.	Tighten screws or install bumper or piston set.
4. Fuite d'air sur la partie inférieure de l'outil.	Serrez les vis, ou installez un butoir ou un dispositif à piston.
4. Luftundichtigkeit im unteren Teil des Werkzeugs.	Schrauben anziehen, oder Puffer oder Kolbensatz installieren.
4. Perdita d'aria sulla parte inferiore dell'utensile. 4.	Stringere le viti o installare l'ammortizzatore o il gruppo pistone.
4. Lucht lekt in de omgeving van de onderzijde van het gereedschap.	Draai de schroeven stevig aan of installeer een stoter of zuigerset.
4. Fuga de aire cerca de la parte inferior de la herramienta.	Apriete los tornillos o instale el paragolpes o conjunto de pistón.
5. Poor return.	Clean tool and install bumper or piston set.
5. Mauvais retour.	Nettoyez l'outil et installez un butoir ou un dispositif à piston.
5. Schlechte Rückstellung.	Werkzeug reinigen und Puffer oder Kolbensatz installieren.
5. Scarso ritorno.	Verificare se l'alimentazione dell'aria è adeguata o installare il gruppo pistone.
5. Slechte terugkeer.	Reinig het gereedschap en installeer een stoter of zuigerset.
5. Mal retorno.	Limpie la herramienta e instale el paragolpes o conjunto de pistón.
6. Weak drive.	Verify adequate air supply or install piston set.
6. Manque de puissance au clouage.	Vérifiez l'alimentation en air ou installez un dispositif à piston.
6. Schwacher Antrieb.	Prüfen, ob Luftversorgung angemessen ist, oder Kolbensatz installieren.
6. Scarso potenza.	Verificare se l'alimentazione dell'aria è adeguata o installare il gruppo pistone.
6. Zwakke aandrijving.	Controleer de luchttoevoer of installeer een zuigerset.
6. Clavado débil.	Verifique el adecuado suministro de aire o instale el conjunto de pistón.
7. Crack or wear and tear in piston.	Install piston set.
7. Le piston est fissuré ou usé.	Remplacez le piston.
7. Kolben weist Risse oder natürliche Abnutzung auf.	Kolbensatz installieren.
7. Crepe o usura e rottura del pistone.	Installare il gruppo pistone.
7. Scheuren of slijtage in zuiger.	Installeer een zuigerset.
7. Grietas o desgaste y rotura en pistón.	Instale conjunto de pistón.

8. Poor feed.	Clean tool or lubricate magazine or install spring.
8. Mauvaise alimentation en clous.	Nettoyez l'outil, lubrifiez le magasin ou remplacez le ressort.
8. Schlechter Vorschub.	Werkzeug reinigen, oder Magazin schmieren, oder Feder installieren.
8. Scarso alimentazione.	Pulire l'utensile o lubrificare la cartuccia, oppure installare la molla.
8. Slechte voeding.	Reinig het gereedschap of smeer het magazijn of installeer een veer.
8. Mala alimentación de clavos.	Limpie la herramienta o lubrique el cargador o instale el resorte.
9. Tool jamming.	Clean tool or lubricate magazine or install spring.
9. L'outil se coince.	Nettoyez l'outil, lubrifiez le magasin ou remplacez le ressort.
9. Werkzeug klemmt.	Werkzeug reinigen, oder Magazin schmieren, oder Feder installieren.
9. L'utensile si inceppa.	Pulire l'utensile o lubrificare la cartuccia, oppure installare la molla.
9. Gereedschap loopt vaak vast.	Reinig het gereedschap of smeer het magazijn of installeer een veer.
9. Atasco de herramienta.	Limpie la herramienta o lubrique el cargador o instale el resorte.
10. Other problems.	Contact authorized dealer or distributors.
10. Autres problèmes.	Informez-vous auprès d'un revendeur ou distributeur agréé.
10. Sonstige Probleme.	Vertragshändler oder Fachhändler kontaktieren.
10. Altri problemi.	Rivolgersi a un centro di assistenza autorizzato o al rivenditore.
10. Andere problemen.	Contacteer een erkende handelaar of leverancier.
10. Otros problemas.	Póngase en contacto con el agente o distribuidor autorizado.

For repair kit, please see part list. More information other than repair kit, contact authorized dealer and distributor. Concernant le kit de réparation, voir la liste des pièces. Pour plus d'informations sur un sujet autre que le kit de réparation, informez-vous auprès d'un revendeur ou distributeur agréé. Angaben zum Reparatursatz in der Teilleiste. Bezüglich anderer Informationen außer zum Reparatursatz den Vertragshändler oder Fachhändler kontaktieren. Per il kit di riparazione, vedere la lista delle parti. Per maggiori informazioni diverse dalla lista delle parti, rivolgersi a un centro di assistenza autorizzato o al rivenditore. Voor de reparatiekit, zie de onderdelenlijst. Voor overige informatie, neem contact op met een erkende handelaar of leverancier. Para el juego de reparación, vea la lista de partes. Para más información además de para el juego de reparación, póngase en contacto con el agente o distribuidor autorizado.

**TECHNICAL SPECIFICATIONS/SPÉCIFICATIONS/TECHNISCHE DATEN/DATI
TECNICI/TECHNISCHE GEGEVENS/ESPECIFICACIONES TÉCNICAS**

	AF632	AF633	AF632	AF633
Minimum to maximum operating pressure	65 – 120 psi	70 – 115 psi	0.45 – 0.83 Mpa (4.5 – 8.3 bar)	0.48 – 0.79 Mpa (4.8 – 7.9 bar)
Pression de fonctionnement minimale/maximale	65 à 120 psi	70 à 115 psi	0,45 à 0,83 Mpa (4,5 à 8,3 bar)	0,48 à 0,79 Mpa (4,8 à 7,9 bar)
Minimale bis maximaler Betriebsdruck	65 – 120 psi	70 – 115 psi	0,45 – 0,83 Mpa (4,5 – 8,3 bar)	0,48 – 0,79 Mpa (4,8 – 7,9 bar)
Pressione di funzionamento da minima a massima	65 – 120 psi	70 – 115 psi	0,45 – 0,83 Mpa (4,5 – 8,3 bar)	0,48 – 0,79 Mpa (4,8 – 7,9 bar)
Minimale tot maximale werkdruk	65 – 120 psi	70 – 115 psi	0,45 – 0,83 Mpa (4,5 – 8,3 bar)	0,48 – 0,79 Mpa (4,8 – 7,9 bar)
Minima a máxima presión de operación	65 – 120 psi	70 – 115 psi	0,45 – 0,83 Mpa (4,5 – 8,3 bar)	0,48 – 0,79 Mpa (4,8 – 7,9 bar)
Air Consumption (60 cycles per minute)	1.2 scfm		19.6 liter	
Consommation d'air (60 cycles par minute)	1,2 pi ³ /min std		19,6 litres	
Luftverbrauch (60 Takte pro Minute)	1,2 scfm		19,6 Liter	
Consumo d'aria (60 ciclo/min.)	1,2 scfm		19,6 litri	
Luchtverbruik (60 cyclussen per minuut)	1,2 scfm		19,6 liter	
Consumo de aire (60 ciclos por minuto)	1,2 scfm		19,6 litros	
Air Inlet	1/4 in. NPT		1/4 in. NPT	
Entrée d'air	1/4 po NPT		1/4 po NPT	
Lufteinlass	1/4-Zoll-NPT		1/4-Zoll-NPT	
Ingresso aria	1/4 pollice NPT		1/4 pollice NPT	
Luchtinlaat	1/4 in. NPT		1/4 in. NPT	
Entrada de aire	1/4 in. NPT		1/4 in. NPT	
Maximum Speed (Cycles per second)	5			
Vitesse maximale NPT (cycles par seconde)	5			
Maximalgeschwindigkeit (Takte pro Sekunde)	5			
Velocità massima (cicli/sec.)	5			
Maximale snelheid (Cyclussen per seconde)	5			
Velocidad máxima (Ciclos por segundo)	5			
Weight	5.5 lbs.		2.5 kg	
Poids	5,5 lbs.		2,5 kg	
Gewicht	5,5 lbs.		2,5 kg	
Peso	5,5 lbs.		2,5 kg	
Gewicht	5,5 lbs.		2,5 kg	
Peso	5,5 lbs.		2,5 kg	
Fastener Capacity	100			
Capacité de clouage	100			
Magazinkapazität	100			
Capacità chiodi	100			
Capaciteit magazijn	100			
Capacidad de clavos	100			
Tool size: Height:	12.2 in.	12.4 in.	309 mm	315 mm
Dimension de l'outil : Hauteur :	12,2 po	12,4 po	309 mm	315 mm
Werkzeuggröße: Höhe:	12,2 Zoll	12,4 Zoll	309 mm	315 mm
Dimensioni utensile: Altezza	12,2 pollice	12,4 pollice	309 mm	315 mm
Afmeting gereedschap: Hoogte:	12,2 in.	12,4 in.	309 mm	315 mm
Tamaño de herramienta: Altura:	12,2 in.	12,4 in.	309 mm	315 mm
Tool size: Length:	14.5 in.	13.4 in.	367 mm	355 mm
Dimension de l'outil : Longueur :	14,5 po	13,4 po	367 mm	355 mm
Werkzeuggröße: Länge:	14,5 Zoll	13,4 Zoll	367 mm	355 mm
Dimensioni utensile: Lunghezza	14,5 pollice	13,4 pollice	367 mm	355 mm
Afmeting gereedschap: Lengte:	14,5 in.	13,4 in.	367 mm	355 mm
Tool size: Length:	14,5 in.	13,4 in.	367 mm	355 mm
Tool size: Width: Main Body	3.25 in.	3.31 in.	83 mm	85 mm
Dimension de l'outil : Largeur : corps principal	3,25 po	3,31 po	83 mm	85 mm
Werkzeuggröße: Breite: Hauptteil	3,25 Zoll	3,31 Zoll	83 mm	85 mm
Dimensioni utensile: Larghezza: Corpo principale	3,25 pollice	3,31 pollice	83 mm	85 mm
Afmeting gereedschap: Breedte: Lichaam	3,25 in.	3,31 in.	83 mm	85 mm
Tamaño de herramienta: Anchura: Cuerpo principal	3,25 in.	3,31 in.	83 mm	85 mm
Noise (dB)	88			
Bruit (dB)	88			
Geräusch (dB)	88			
Rumore (dB)	88			
Geluid (dB)	88			
Ruido (dB)	88			

AF632

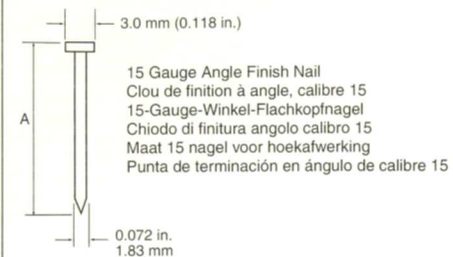

A

inches/pouces/Zoll/Pollici/ Engelse duim/Pugadas	mm
1-1/4"	32
1-1/2"	38
1-3/4"	45
2"	50
2-1/4"	57
2-1/2"	64

AF633

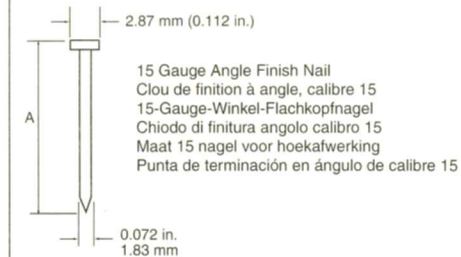

A

inches/pouces/Zoll/Pollici/ Engelse duim/Pugadas	mm
1-1/4"	32
1-1/2"	38
1-3/4"	45
2"	50
2-1/4"	57
2-1/2"	64

ENGLISH**EC-DECLARATION OF CONFORMITY**

We declare under our sole responsibility that this product is in compliance with the following standards of standardized documents, EN792 in accordance with Council Directives, 98/37/EC.

FRANÇAISE**DÉCLARATION DE CONFORMITÉ CE**

Nous déclarons sous notre entière responsabilité que ce produit est conforme aux normes des documents standardisés suivants, EN792 conformément aux Directives du Conseil, 98/37/EG.

DEUTSCH**CE-KONFORMITÄTSERKLÄRUNG**

Hiermit erklärt wir unter unserer alleinigen Verantwortung, daß dieses Produkt gemäß den Ratsdirektiven 98/37/EG mit den folgenden Normen von Normendokumenten übereinstimmen: EN792.

ITALIANO**DICHIARAZIONE DI CONFORMITÀ
CON LE NORME DELLA COMUNITÀ EUROPEA**

Dichiariamo sotto la nostra sola responsabilità che questo prodotto è conforme agli standard di documenti standardizzati seguenti: EN792 secondo le direttive del Consiglio 98/37/CE.

NEDERLANDS**EG-VERKLARING VAN CONFORMITEIT**

Wij verklaren hierbij uitsluitend op eigen verantwoordelijkheid dat dit produkt voldoet aan de volgende normen van genormaliseerde documenten, EN792 in overeenstemming met de richtlijnen van de Raad 98/37/EC.

ESPAÑOL**DECLARACIÓN DE CONFORMIDAD DE LA CE**

Declaramos bajo nuestra sola responsabilidad que este producto cumple con las siguientes normas de documentos normalizados, EN792 de acuerdo con las directivas comunitarias, 98/37/CE.

ENGLISH**Noise and Vibration**

The typical A-weighted noise levels are
sound pressure level: 88 dB (A)
sound power level: 101 dB (A)
– Wear ear protection. –

The typical weighted root mean square acceleration value is 3 m/s².

FRANÇAISE**Bruit et vibrations**

Les niveaux de bruit ponderes types A sont:
niveau de pression sonore: 88 dB (A)
niveau de puissance du son: 101 dB (A)
– Porter des protecteurs anti-bruit. –
L'accélération pondérée est de 3 m/s².

DEUTSCH**Geräusch- und Vibrationsentwicklung**

Die typischen A-bewerteten Geräuschpegel betragen:
Schalldruckpegel: 88 dB (A)
Schalleistungspegel: 101 dB (A)
– Gehörschutz tragen. –
Der gewichtete Effektivwert der Beschleunigung beträgt 3 m/s².

ITALIANO**Rumore e vibrazione**

I livelli del rumore pesati secondo la curva A sono:
Livello pressione sonora: 88 dB (A)
Livello potenza sonora: 101 dB (A)
– Indossare i paraorecchi. –

Il valore quadratico medio di accelerazione è di 3 m/s².

NEDERLANDS**Geluidsniveau en trilling**

De typische A-gewogen geluidsniveaus zijn
geluidsdruk niveau: 88 dB (A)
geluidsenergie-niveau: 101 dB (A)
– Draag oorbeschermers. –

De typische gewogen effectieve versnellingswaarde is 3 m/s².

ESPAÑOL**Ruido y vibración**

Los niveles típicos de ruido ponderados A son
presión sonora: 88 dB (A)
nivel de potencia sonora: 101 dB (A)
– Póngase protectores en los oídos. –
El valor ponderado de la aceleración es de 3 m/s².